

SÉCURISATION

DU FAUTEUIL ROULANT

Recommandations pour les zones dégagées à la page 2.

- Placez le fauteuil roulant face à la route. Faites attention aux zones dégagées frontales. Verrouillez les freins du fauteuil roulant ou coupez l'alimentation électrique du fauteuil roulant électrique.
- Ancrez les 4 sangles avec rétracteurs dans les plots fixés sur le plancher (Reportez vous au point 1 & 2) Veillez à respecter une distance de 115 à 145cm entre les sangles avec rétracteurs avant et arrière si vous utilisez des rails.
- Appuyez sur le déverrouillage (levier rouge) (C) pour tirer la sangle de chaque rétracteur et installez les crochets en observant un angle de 30-45 degrés avec le sol.
- Tendez la sangle manuellement à l'aide des molettes du rétracteur (ne s'applique pas en cas d'utilisation de rétracteurs automatiques).

SÉCURISATION DU PASSAGER

- Tirez la ceinture épaulière sur le thorax de l'occupant et insérez les languettes de la ceinture de sécurité (B) dans les deux boîtiers de verrouillage de la ceinture de sécurité. (Reportez vous au point 3).
- Réglez la hauteur de la ceinture thoracique de façon à ce qu'elle repose sur l'épaule. (Reportez vous au point 4).
- Les ceintures doivent être ajustées aussi fermement que possible auprès du corps tout en préservant le confort de l'utilisateur du fauteuil roulant.

LIBÉRATION DU PASSAGER

- Détachez la ceinture de sécurité des deux côtés du fauteuil roulant.

LIBÉRATION DU FAUTEUIL ROULANT

- Appuyez sur le déverrouillage (C) (levier rouge) des rétracteurs pour libérer la sangle, détachez les crochets du fauteuil roulant et rembobinez les sangles des rétracteurs.
- Retirez les sangles avec rétracteurs ancrés au sol et rangez-les en toute sécurité.
- Déverrouillez les freins du fauteuil roulant ou mettez le fauteuil roulant électrique sous tension.

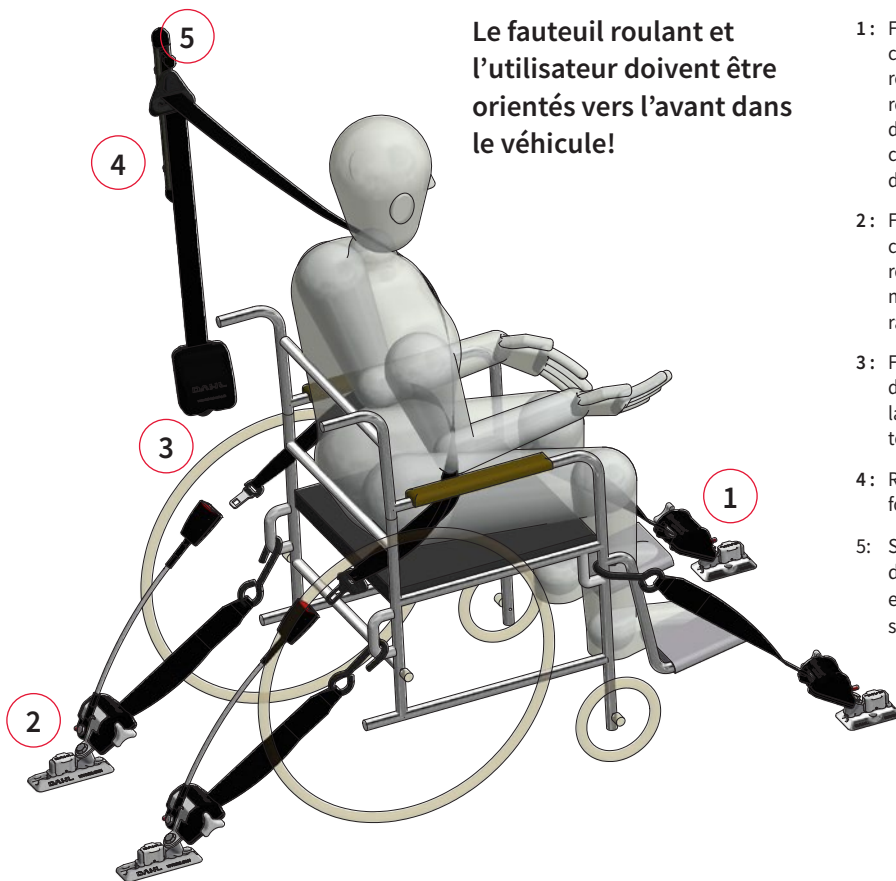

Le fauteuil roulant et l'utilisateur doivent être orientés vers l'avant dans le véhicule!

- Fixez les deux sangles d'arrimage arrière au châssis ou aux points d'ancrage du fauteuil roulant (consultez la notice du fauteuil roulant pour connaître l'emplacement dédié des crochets). Peu importe le sens où les crochets sont orientés. Fixez les verrous dans les plots d'ancrage sol (A).
- Fixez les deux sangles d'arrimage avant au châssis ou aux points d'ancrage du fauteuil roulant. Le sens d'orientation des crochets n'a pas d'importance. Fixez les verrous de rail dans les plots d'ancrage sol (A).
- Fixez les languettes de la ceinture 3 points de l'occupant aux boîtiers de verrouillage de la ceinture de sécurité placées sur les rétracteurs de sangles d'arrimage arrière (B).
- Réglez la hauteur de la sangle thoracique en fonction de la hauteur de l'utilisateur.
- Suspendez l'extrémité de la languette de la ceinture de sécurité sur le crochet en plastique - pour que la longueur de sangle non utilisée ne traîne pas sur le sol.

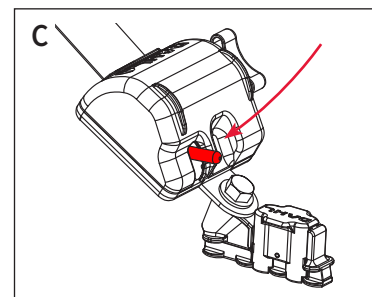
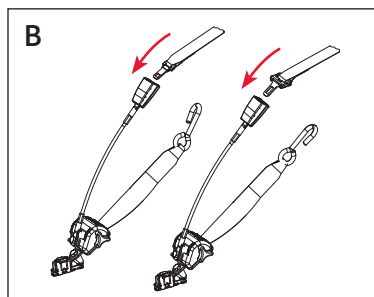
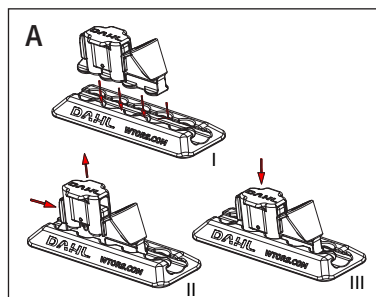

AVERTISSEMENTS & ENTRETIENS

- La sangle de la ceinture ne doit pas être usée ou tordue. Elle doit être protégée contre tout contact avec des saillies extérieures et des coins.
- Les ceintures de sécurité doivent être inspectées et nettoyées régulièrement. Remplacez les ceintures ou les sangles qui se sont décolorées au soleil, qui sont usées sur les bords, qui présentent des déchirures ou des signes évidents d'usure. Les composants endommagés ou usés doivent également être remplacés. Évitez de souiller les ceintures avec des produits chimiques, des agents de polissage, de l'huile ou de l'acide de batterie.
- Nettoyez les ceintures à la main avec de l'eau chaude et du savon doux. Rincez abondamment à l'eau et laissez sécher à l'ombre. N'exposez pas les ceintures à la lumière directe du soleil et n'utilisez jamais de produits de nettoyage agressifs.
- Seules les pièces métalliques en mouvement qui ne sont pas en contact avec la sangle de la ceinture peuvent être lubrifiées avec de l'huile légère si nécessaire. Veuillez procéder avec le plus grand soin. Ne lubrifiez jamais les enrouleurs à inertie ou d'autres composants faisant partie de la ceinture de sécurité. Ne laissez jamais la sangle de la ceinture entrer en contact avec de l'huile ou de la graisse.



Veuillez également vous référer à nos instructions d'installation et d'utilisation spécifiques à chaque véhicule. Veuillez également consulter les instructions du fabricant du fauteuil roulant pour le transport.

AVERTISSEMENTS

Veillez vous assurer de lire, comprendre et appliquer toutes les présentes instructions.

- Si les instructions et les avertissements du présent guide ne sont pas respectés ou si le système de retenue FR/UFR n'est pas installé correctement, il y a un risque de mort ou de blessures graves pour l'utilisateur du fauteuil roulant et pour les autres passagers du véhicule.
- Ce système de retenue FR/UFR ne peut être utilisé qu'avec le **fauteuil roulant orienté vers l'avant** dans le véhicule, pour un seul fauteuil roulant et un seul occupant.
- Les systèmes de retenue FR/UFR 4 points DAHL Engineering sont conformes aux normes et prescriptions de sécurité de la directive cadre UE 2007/46, au règlement (UE) 2018/858, annexe II, partie III, appendice 3, ainsi qu'à la norme ISO 10542-1:2012.
- Nous proposons des systèmes qui ont subi un crash-test et ont été testés de manière dynamique à 48 km/h, 20 g, avec un fauteuil roulant de substitution d'une masse respective de 85 kg, 170 kg et 200 kg. L'installateur est tenu de s'assurer que le système utilisé est adapté au poids du fauteuil roulant et qu'il satisfait à toutes les exigences légales. Contactez les autorités locales/nationales en cas de doute à cet égard.
- Les systèmes de retenue FR/UFR de DAHL Engineering et tous leurs composants doivent être contrôlés et entretenus régulièrement.
- Ne commencez jamais à conduire le véhicule lorsqu'un fauteuil roulant est en phase d'être sécurisé ou si la ceinture de sécurité de l'utilisateur n'est pas complètement installée et verrouillée.
- Ne transportez jamais d'utilisateurs en fauteuil roulant si des systèmes de retenue FR/UFR certifiés ne sont pas utilisés.
- La ceinture sous-abdominale doit être en contact complet avec l'avant du corps à l'endroit où le bassin et le fémur se rencontrent. N'utilisez que des ceintures de sécurité certifiées Dahl WTORS ou e-(ECE), E-(EU) ou ISO 10542 pour sécuriser les occupants du véhicule. Les ceintures de sécurité ne doivent pas être tenues à l'écart du corps par les composants du fauteuil roulant ou par des pièces comme les accoudoirs.
- Ne roulez pas sur les sangles et ceintures avec le fauteuil roulant.
- N'attachez jamais des composants à des composants ou matériaux faibles ou fragiles.
- Il convient de désactiver un airbag si l'utilisateur se trouve à moins de 180 mm de ce dernier, ou selon les recommandations du constructeur du véhicule. Il convient également de désactiver un airbag si des pièces installées ultérieurement bloquent ou ont un effet sur son gonflement/expansion.
- Les composants de système de retenue FR/UFR, y compris les ancrages, qui ont été impliqués dans une collision lors de laquelle le véhicule a dû être remorqué, ou que l'airbag se soit déclenché, doivent être remplacés dans leur globalité, car ils peuvent avoir subi des dommages invisibles.
- L'utilisateur ne doit jamais essayer de réparer, régler ou modifier les composants des systèmes de retenue FR/UFR. Il est fortement déconseillé d'apporter des modifications au système. Toute modification effectuée sans accord préalable avec Dahl Engineering relève entièrement de la responsabilité de l'installateur et / ou de l'utilisateur.
- Il est interdit de combiner des composants de système de retenue FR/UFR DAHL Engineering avec d'autres fabricants. Certains raccords et composants de ceinture seront manifestement incompatibles, tandis que d'autres sembleront être correctement engagés, mais ne résisteront pas aux forces provoquées lors d'un accident ou fonctionneront pas de façon satisfaisante.
- Contactez Dahl Engineering ou votre revendeur en cas de doute sur l'utilisation ou l'installation du produit ou si le produit présente des défauts ou des non-conformités.
- Les systèmes de maintien de posture, ou autres sortes de ceintures sous abdominale et ceintures 3 points installés sur le fauteuil roulant, ne doivent en aucun cas être utilisés dans un véhicule en mouvement. Utilisez uniquement les ceintures de sécurité Dahl installées dans le véhicule.
- Les accessoires auxiliaires pour fauteuil roulant doivent être bien fixés au fauteuil roulant et retirés du fauteuil roulant et fixés dans le véhicule pendant le transport, afin de ne pas se transformer en projectile risquant de blesser les occupants du véhicule en cas de choc.
- Hormis les repose pieds, les éléments fixés au fauteuil roulant et situés devant l'occupant du fauteuil roulant, doivent être retirés dans la mesure du possible et fixés séparément pendant le transport, afin de limiter les risques de blessures pour l'occupant du fauteuil roulant et les autres personnes dans le véhicule.
- Veillez vérifier qu'à l'intérieur du véhicule aménagé, les espaces libre minimum et les accès d'urgence aux sièges et fauteuils roulants soient conformes aux exigences réglementaires nationales.

RECOMMANDATIONS POUR L'UTILISATION DE LA CEINTURE DE SÉCURITÉ

N'utilisez que des ceintures de sécurité certifiées Dahl WTORS ou e-(ECE), E-(EU) ou ISO 10542 pour sécuriser les occupants du véhicule. Veuillez vous référer au catalogue de produits de Dahl Engineering contenant des systèmes de sécurité FR /UFR et des ceintures de sécurité certifiées.

Les ceintures de sécurité ne doivent pas être tenues à l'écart du corps par les composants du fauteuil roulant ou par des pièces comme les accoudoirs ou les roues.

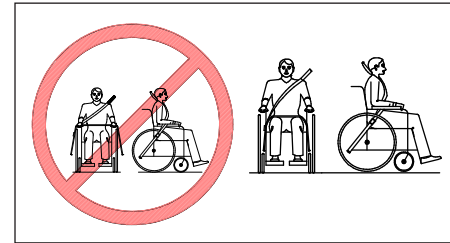

Angles des sangles d'arrimage et positions de leurs ancrages:

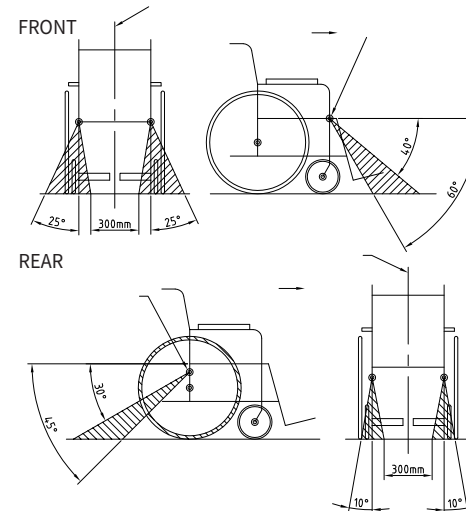

Positionnement de la ceinture de sécurité:

Angles préférés et optionnels pour l'emplacement de la ceinture abdominale :

▲ = Zone préférée / ■ = Zone optionnelle

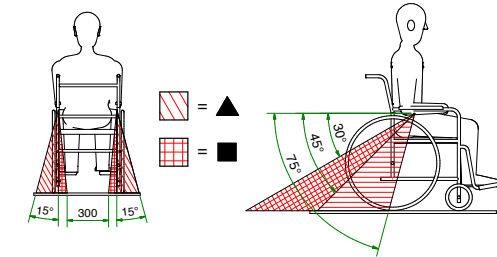

Recommandations pour les zones dégagées:

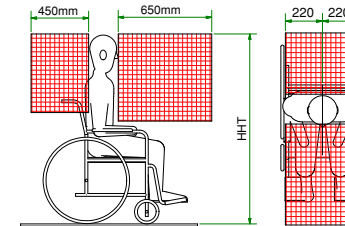

Les zones dégagées sont des zones recommandées dans lesquelles il ne faut pas placer des composants ou objets durs ou tranchants. Les recommandations relatives aux zones dégagées de la norme ISO 10542 sont basées sur la façon dont un occupant bouge lors d'un accident ou d'une collision. Pour réduire le risque de blessures à la tête et à la poitrine, les composants durs du véhicule et les pièces des systèmes de retenue FR/UFR qui se trouvent dans les zones dégagées doivent être recouverts d'un rembourrage répondant aux exigences en matière de dureté des matériaux telles que spécifiées dans la norme FMVSS 201, dans le règlement ECE n° 21 ou dans la directive 74/60 de l'UE.

Emplacement du point d'ancrage d'arrimage, largeur typique du fauteuil roulant:

